

CRIBLE ROL[®] incliné

“ Le crible incliné ROL[®], «notre grand classique», possède une très bonne aptitude à cribler tout type de produit «gros» ou «fin» de 1 à 300 mm à sec ou sous arrosage. „



1 | CONCEPTION PERSONNALISÉE

Tous les critères de dimensionnement tels que débit, coupures, répartition granulométrique, humidité, température, etc. sont intégrés afin d'adapter les paramètres de base de nos machines comme la surface, l'amplitude et la fréquence de vibration, la pente et l'équipement adéquat (rampes de lavage, toiles spéciales, systèmes de décolmatage, etc.).

2 | APPLICATIONS

- Travaux Publics et industrie minérale
- Industrie chimique
- Agro-alimentaire
- Environnement
- Métallurgie

3 | UTILISATIONS

- Le CALIBRAGE de matériaux à sec ou sous eau
- Le TRIAGE (séparation du bon produit et des corps étrangers)
- Le LAVAGE
- La CLASSIFICATION

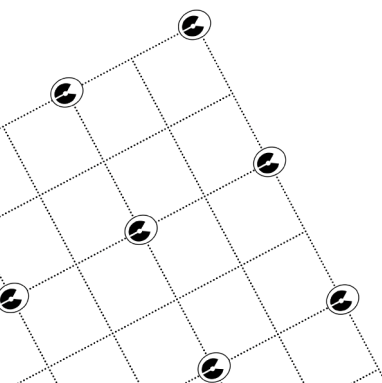

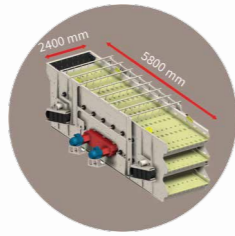

8 ENCOMBREMENT
Entièrement ajustable à vos contraintes dans la limite des règles de conception

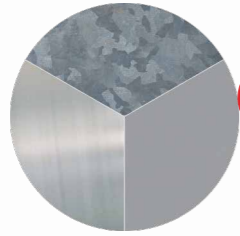

7 FINITION
• Galvanisée
• Peinte
• Inox

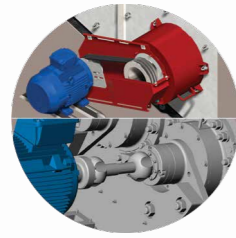

6 ACCOUPLEMENT
• Poulies et courroies
• Cardans

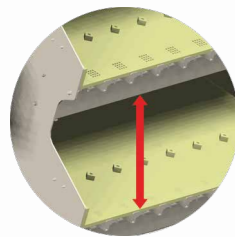

5 ERGONOMIE
Espace **confortable** entre étages jusqu'à 850 mm



4 RAMPE D'ARROSAGE
• Statique ou vibrante
• Optionnelle

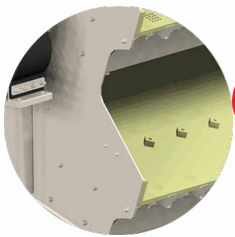

3 CADRE SUPPORT ÉQUIPEMENT
Entièrement modulable

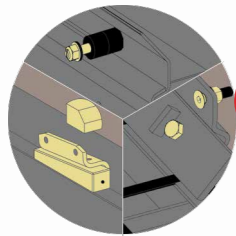

2 FIXATION DES ÉQUIPEMENTS
• Soit par tension latérale ou longitudinale
• Soit par bridage
• Soit par emboîtement (panneaux modulaires)



1 SUSPENSION
Par ressorts hélicoïdaux



9 CAPOTAGE STATIQUE & CARCASSE VIBRANTE
• Alésée, assemblée et boulonnées
• Entièrement démontable

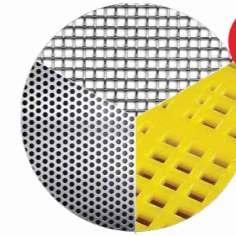

10 ÉQUIPEMENTS
• Grilles tendues acier ou polyuréthane
• Pavés modulaires acier ou polyuréthane
• Tôles perforées

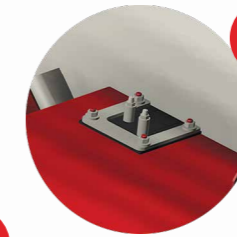

11 LUBRIFICATION
Graisse ou huile



12 SYSTÈME DE DÉCOLMATAGE
• Bil-vib (ballonnets)
• Optionnel

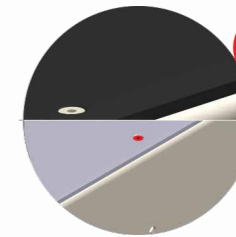

13 PROTECTION POUR PRODUIT ABRASIF
• Par caoutchoutage
• Par blindage



14 PILOTAGE
• Variateur de vitesse
• Frein moteur

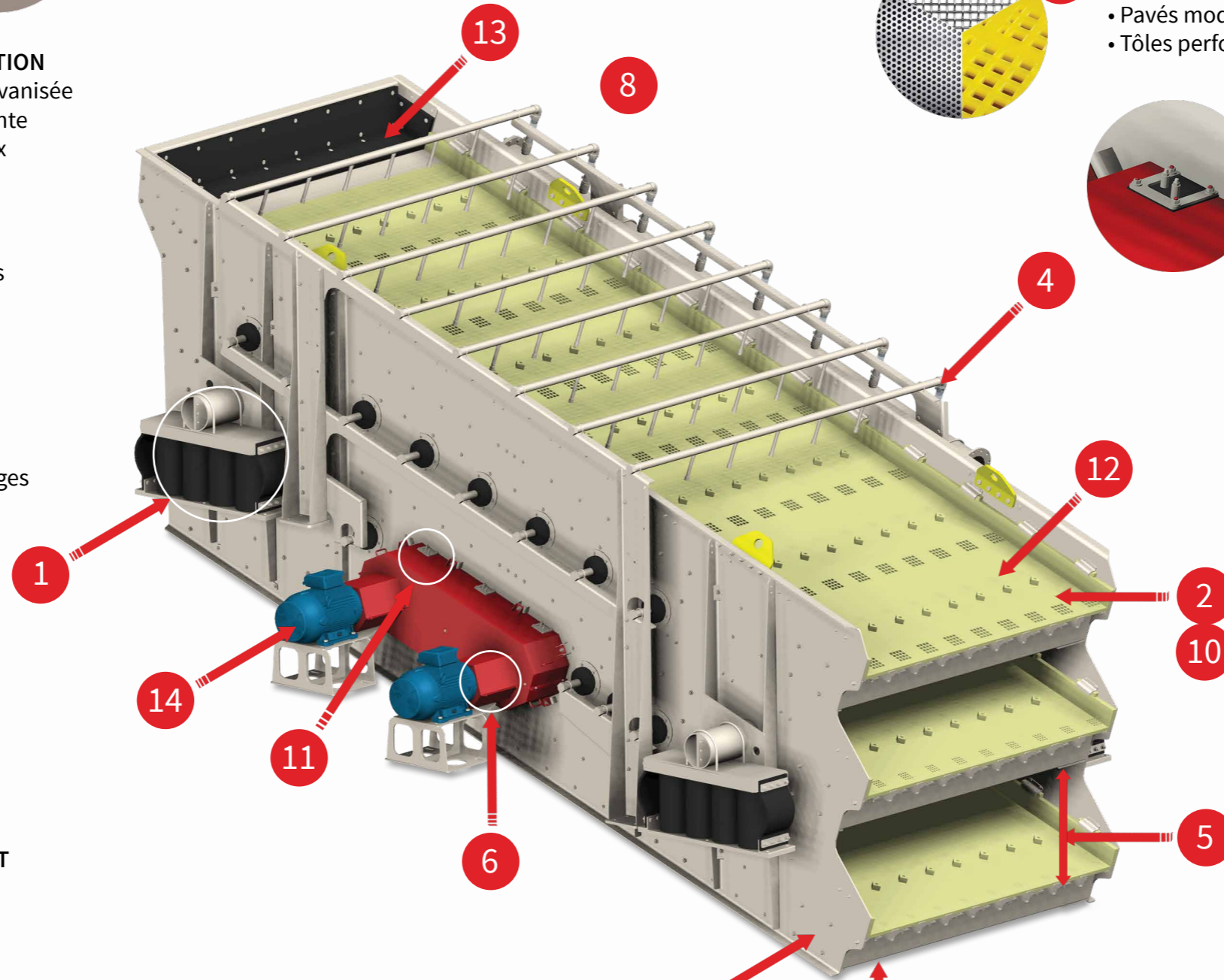

4 | POINTS FORTS

- LONGÉVITÉ
- ROBUSTESSE
- RENTABILITÉ
- MODULARITÉ
- ERGONOMIE

5 | CARACTÉRISTIQUES

- Surface **0.9 à plus de 30 m²**
- Accélération **3 à 4 G**
- Amplitude **2 à 10 mm**
- Vitesse **750 à 1500 tr/mn**
- Inclinaison **12 à 30 degrés**
- Nombre d'étages **1 à 4 étages**
- Coupures **1 à plus de 300 mm**
- Poids de la machine **jusqu'à 30 tonnes**
- Longueur **600 à 10 000 mm**
- Largeur entre flancs **400 à plus de 3000 mm**
- Puissance d'entraînement **2 kW à 75 kW**
- Vibration circulaire dans le plan vertical





ADVANCED VIBRATION TECHNOLOGY

6 | COMPLÉMENT DE LA GAMME ROL®

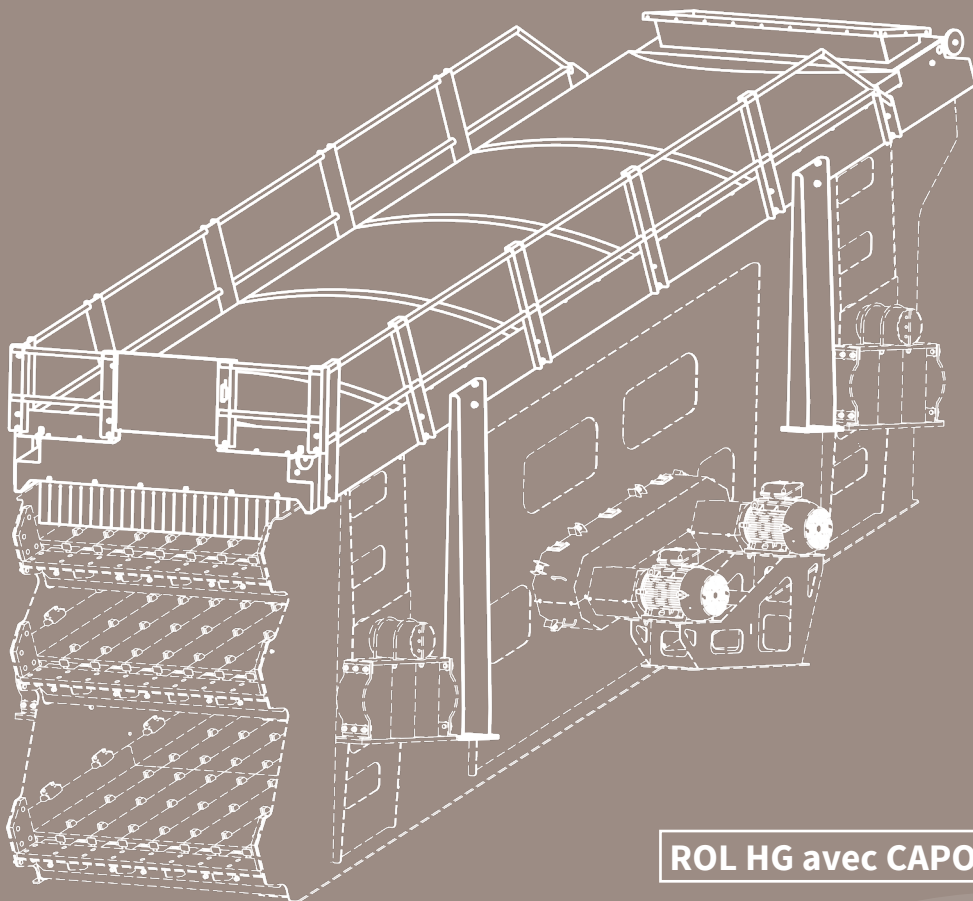

ROL HH avec GARDE-CORPS

OPTION HOTTE :

- Bâche PVC tendue fixe
- Bâche PVC avec ouverture automatique ou manuelle
- En acier chaudronné

ROL HG avec CAPOTAGE & TRÉMIE VIBRANTS

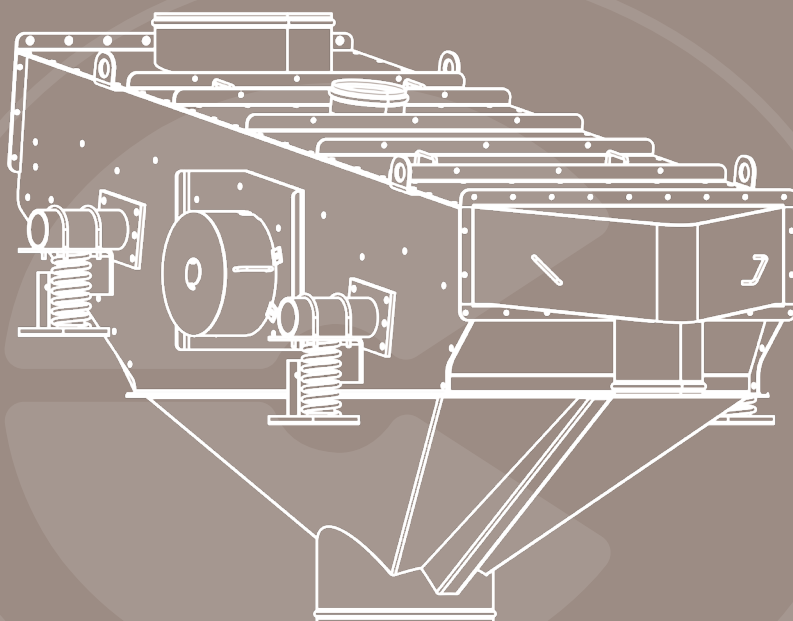

www.chauvin.fr

info@chauvin.fr

Tél : +33 (0)4 76 09 30 63

Fax : +33 (0)4 76 22 30 54

Siège social

20 rue des Grands Champs

ZI La Rollandière

38360 SASSENAGE - FRANCE

Boîte postale

BP 70015

38044 GRENOBLE CEDEX 9 - FRANCE

Nous restons à votre disposition pour davantage d'informations.
CHAUVIN filiale de SINEX INDUSTRIE.